

RENZ[®] eco S 360

KOMBINIERTE, STANZ- UND HANDBINDEMASCHE

COMBINED, PUNCH AND BINDING MACHINE

MÁQUINA COMBINADA PERFORADORA-ENCUADERNADORA

MACHINE À RELIER ET PERFORER COMBINÉE

Teilung / pitch / paso / pas

2:1

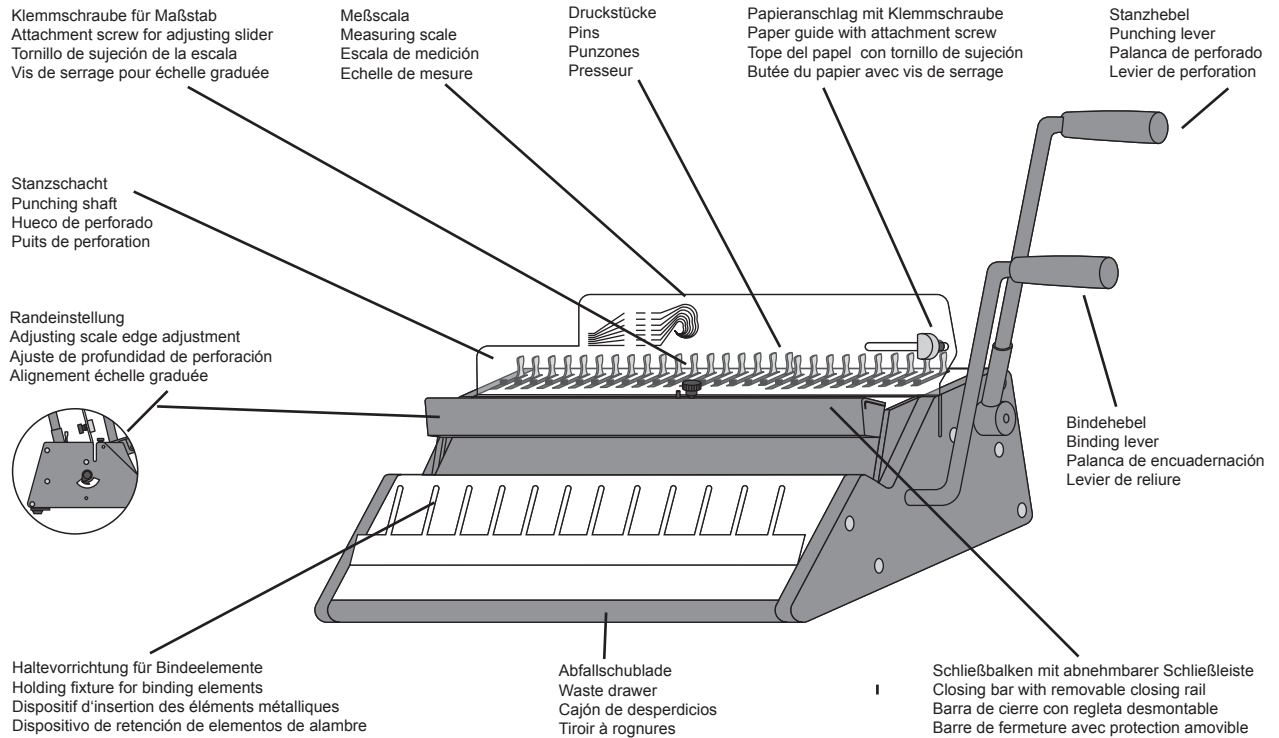

Einsatzgebiet:

Papier stanzen
max. 30 Seiten 70-80 g/m²
Karton stanzen
max. 1,5 mm
Kunststoff-Folien stanzen
max. 1 Seite à 0,3 mm
max. Bindedicke 34 mm
ca. 340 Blatt 70-80 g/m²
Keine anderen Materialien oder
Metalle stanzen!

Field of application:

Punching of paper
max. 30 pages 70/80 g/m² - 20 # stock
Punching of card stock
max. thickness: 1,5 mm
Punching of plastic foil
max. 1 page for 0,3 mm thickness
max. binding thickness 34 mm (1 1/4")
appr. 340 pages 70/80 g/m²-20 # stock
Do not punch any other material or
metal!

Áreas de utilización:

Perforado de papel
máx. 30 páginas de 70/80 g/m²
Perforado de cartón máx. 1,5 mm
Perforado de hojas de plástico
máx. 1 hoja de 0,3 mm
Grosor máximo de encuadernación
34 mm
Aprox. 340 hojas de 70-80 g/m²
No perforo ningún otro material o
metal!

Domaine d'utilisation:

Perforation du papier :
30 feuilles maxi. 70 à 80 g/m²
Perforation du carton :
épaisseur 1,5 mm maxi.
Perforation de feuilles de plastique :
1 feuille de 0,3 mm.
Épaisseur de reliure maxi. 34 mm
soit env. 340 feuilles de 70-80 g/m².
Ne perforer aucune autre matière ou
métal!

• Vor dem ersten Einsatz:

Einige Probestanzungen durchführen.
Damit wird der Rostschutz von den
Stanzstempeln entfernt. So oft wieder-
holen, bis Stanzlöcher ohne Flecken
sind.

• Before first use:

Punch scrap paper to clean the rust
preventative from the punch dies.

• Antes de su primer uso:

Hacer algunas perforaciones de
prueba. De esta forma se limpian las
cuchillas de perforación del aceite que
tiene la máquina. Repetir la operaci-
ón hasta que los punzones queden
limpios.

• Avant la première utilisation:

exécuter quelques perforations
d'essai. Ainsi, la protection anti-rouille
du poinçon sera enlevée. Recommen-
cer jusqu'à ce que le poinçon ne
comporte plus de taches.

**• Empfindliche Möbeloberflächen
schützen.**

Das Gerät steht auf weichen Kunst-
stofffüßen. Manche Oberflächen
können sich auf Dauer verfärben.

• Protect sensitive furniture surface.

The machine stands on plastic feet.
Some surface may become disco-
loured after time.

• Proteger las superficies delicadas.

Algunas superficies pueden perder
color con el tiempo.

**• Protéger les supports de meuble
fragiles.**

L'appareil se trouve sur des pieds en
matière synthétique. Certains supports
peuvent se décolorer avec le temps.

1

AUFSTELLEN UND ANSCHLIESSEN \ SETUP AND CONNECT \ COLOCACIÓN \ MISE EN PLACE

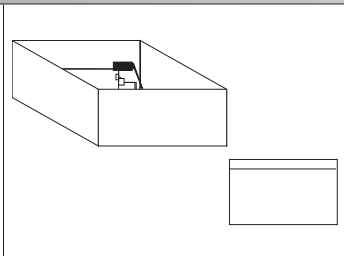
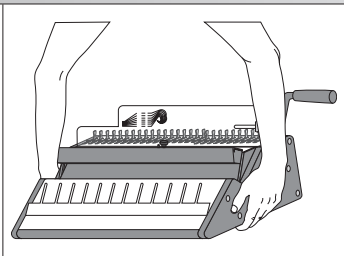
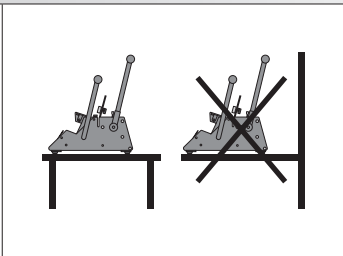
			
<p>Schutzkartons entfernen. Lieferumfang prüfen: - kombinierte Stanz- und Bindemaschine - Bedienungsanleitung</p>	<p>Gerät aus dem Karton heben. Nicht am Bindehebel hochheben. Gewicht: 19 kg</p>	<p>Stabilen Standort wählen. Der Standort muß voll abgestützt sein. Vorstehende Arbeitsplatten sind ungeeignet.</p>	
<p>Remove protective packing and check contents of the box. You should have: - combined punch and binding machine - operating manual</p>	<p>Lift the machine out of the box. Do not lift using the binding lever. Weight: 19 kg / 42 lbs.</p>	<p>Choose a solid surface. Place the machine on a solid surface. Shelves are not recommended.</p>	
<p>Abra el embalaje quitando el cartón de protección y revise el contenido. Vd. debería de tener: - encuadernadora combinada - instrucciones de uso</p>	<p>Saque la máquina del embalaje. No la levante por la palanca. Peso: 19 kg</p>	<p>Elija un emplazamiento estable. Colocar la encuadernadora en un lugar de trabajo sólido y bien apoyado. No se recomienda colocar la sobre una estantería.</p>	
<p>Enlever les cartons de protection Vérifier le contenu: - la machine combinée pour perforation et reliure - le mode d'emploi</p>	<p>Sortir la machine du carton. Ne pas la soulever en tenant le levier de serrage. Poids: 19 kg</p>	<p>Choisir un emplacement stable. Les plans de travail en porte-à-faux ne conviennent pas.</p>	

2

EINSTELLEN \ ADJUST \ AJUSTE \ RÉGLER

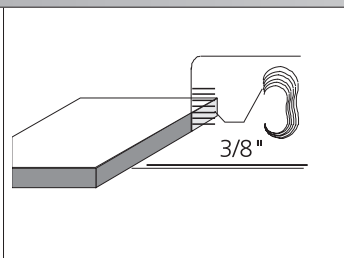
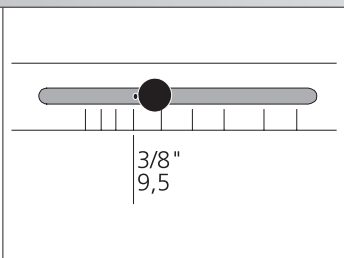
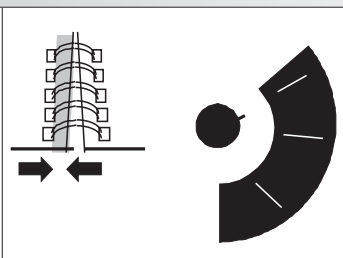
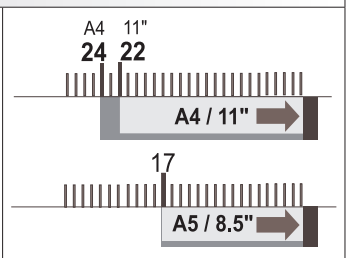
			
<p>Durchmesser der Bindeelemente ermitteln. Buchblock auf die Kante neben der Maßskala legen. Durchmesser der Bindeelemente ablesen (z.B. 3/8").</p>	<p>Maßstab auf Durchmesser einstellen. Klemmschraube lösen, Maßstab ermitteln, Durchmesser einstellen, Klemmschrauben anziehen.</p>	<p>Randabstand auf Durchmesser einstellen. Knopf drehen. Zeiger des Knopfes auf den passenden Durchmesser drehen (z.B. 3/8"), größerer Ø = größerer Rand.</p>	<p>A4 Format einstellen: (23 Loops) 24. Druckstück ziehen A5 Format einstellen: (16 Loops) 17. Druckstück ziehen</p>
<p>Determination of the diameter. Put the back on the edge against the measuring scale. Read the diameter of the binding element (e.g. 3/8").</p>	<p>Scale for adjusting the diameter. Release attachment screw, determine scale, adjust diameter, tighten attachment screw.</p>	<p>Adjust distance edge to according diameter turn knob. Turn knob index to the according diameter (e.g. 3/8") bigger Ø = bigger edge.</p>	<p>Adjust size A4 paper: (23 loops). pull 24th pin. Adjust size A5 paper: (16 loops). pull 17h pin Adjust size 11" paper: (21 loops). pull 22th pin. Adjust size 8,5" paper: (16 loops). pull 17th pin.</p>
<p>Determinación del diámetro. Colocar el bloque de hojas en la escala de medidas para saber el diámetro correcto del encuadernador. p. ej. 3/8"</p>	<p>Escala para ajustar el diámetro. Desenroscar la rosca de ajuste, colocar en el diámetro correspondiente y apretar la rosca.</p>	<p>Profundidad de margen. Gire el boton. Ajustar el margen segun diámetro girando el botón. (p.ej. 3/8") A mayor diámetro mayor margen.</p>	<p>Ajuste el formato A4: (23 anillas). Levantar el 24º punzon Ajuste el formato A5: (16 anillas). Levantar el 17º punzon</p>
<p>Rechercher le diamètre des éléments de reliure. Mettre le livre non relié sur le bord, à côté de l'échelle graduée. Lire le diamètre des éléments de reliure (p. ex 3/8").</p>	<p>Régler un diamètre sur l'échelle graduée. Desserrer la vis de serrage. Régler le diamètre. Serrer la vis de serrage.</p>	<p>Calibrer le diamètre. Tourner le bouton de l'écartement des bords. Amener l'aiguille sur le diamètre qui convient (p. ex. 3/8"). Ø maxi = bord plus grand.</p>	<p>Réglage du format A4: (23 boucles). Tirer la 24e pièce de pression Réglage du format A5: Tirer la 17e pièce de pression (16 boucles).</p>

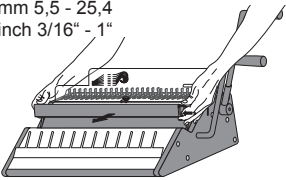
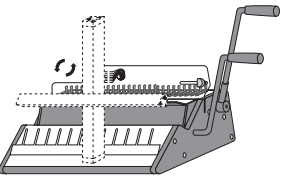
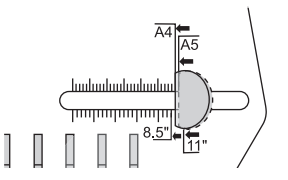

3

EINSTELLEN \ ADJUST \ AJUSTE \ RÉGLER

 <p>Ø mm 5,5 - 25,4 Ø inch 3/16" - 1"</p>	 <p>Ø mm 28,5 - 38 Ø inch 1 1/8" - 1 1/2"</p>		
<p>Schließleiste aufsetzen oder abnehmen. Ø 5,5 - 25,4 mm (Ø 3/16" - 1") Druckknöpfe an beiden Seiten drücken und Schließleiste nach vorne aufsetzen oder abziehen.</p>	<p>Schließleiste entsprechend Ø drehen.</p>	<p>Schließleiste aufsetzen oder abnehmen. Ø 28,5 - 38 mm (Ø 1 1/8" - 1 1/2") Druckknöpfe an beiden Seiten drücken und Schließbalken nach vorne aufsetzen oder abziehen.</p>	<p>Papieranschlag auf entsprechendes Format einstellen. Feststellschraube an der Rückseite lösen, Anschlag verschieben, Feststellschraube anziehen.</p>
<p>Removal or installation of the closing rail. Ø 5,5 - 25,4 mm (Ø 3/16" - 1") Push buttons on both sides and pull rail or push back.</p>	<p>Turn the closing rail according to the Ø.</p>	<p>Removal or installation of the closing rail. Ø 28,5 - 38 mm (Ø 1 1/8" - 1 1/2") Push buttons on both sides and pull rail or push back.</p>	<p>Adjusting paper guide to the corresponding paper size. Release attachment screw on the rear, adjust paper guide and fasten attachment screw.</p>
<p>Superponga o retire la regleta de cierre. Ø 5,5 - 25,4 mm (Ø 3/16" - 1") Apretar los botones en ambos lados y retire o superponga la regleta de cierre.</p>	<p>Girar la regleta de cierre correspondiente al Ø.</p>	<p>Superponga o retire la regleta de cierre. Ø 28,5 - 38 mm (Ø 1 1/8" - 1 1/2") Apretar los botones en ambos lados y retire o superponga la regleta de cierre.</p>	<p>Ajustar el tope del papel al tamaño correspondiente Afloje el tornillo de sujeción, ajuste el tope de papel y aprete el tornillo.</p>
<p>Mettre ou ôter la barre de fermeture. Ø 5,5 - 25,4 mm (Ø 3/16" - 1"). Presser les boutons de pression sur les deux côtés et mettre ou ôter la barre de fermeture.</p>	<p>Tourner la barre der fermeture selon le Ø.</p>	<p>Mettre ou ôter la barre de fermeture. Ø 28,5 - 38 mm (Ø 1 1/8" - 1 1/2"). Presser les boutons de pression sur les deux côtés et mettre ou ôter la barre de fermeture.</p>	<p>Ajustage de la butée du papier selon le format du papier. Desserrer la vis de serrage à l'arrière, mettre la butée du papier et resserrer la vis de serrage.</p>

4

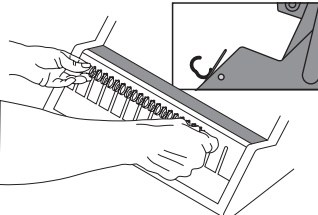
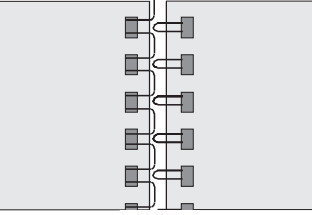
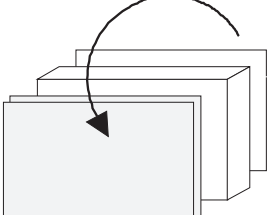
VORBEREITEN \ PREPARE \ PREPARACIÓN \ PRÉPARATION

			
<p>Bindeelement in die Haltevorrichtung schieben. Haltevorrichtung hält das Bindeelement fest, wenn gestanztes Papier eingekämmt wird.</p>	<p>Verschluß der Drahtkammbindung soll innen liegen. Kammverschluß muß innen liegen.</p>	<p>Buchblock aufstellen. Heft Rücken nach oben. Rückseite nach vorn klappen. Deckblatt und Rückseite liegen jetzt hintereinander.</p>	<p>Buchblock drehen. Deckblatt und Rückseite liegen unten. Seiten von oben abnehmen.</p>
<p>Push binding element in the holding fixture. Holding fixture holds binding element during insertion of the punched paper.</p>	<p>The seam of the closed binding element should be inside the book, not outside the covers.</p>	<p>Set the book upright, binding side to the top, place the back cover in front. The front cover should be behind the back cover.</p>	<p>Turn the book over, covers are underneath. Take pages from the top.</p>
<p>Colocar el encuadernador en el dispositivo de retención. Esta mantendrá sujeta el encuadernador para introducir al papel perforado.</p>	<p>El cierre del encuadernador debe quedar por dentro y no por fuera de las cubiertas.</p>	<p>Colocar el bloque con la parte a taladrar hacia arriba, con la contraportada al principio. La portada debe estar detrás de la contraportada.</p>	<p>Colocar el bloque a encuadernar con las cubiertas hacia abajo. Tome las hojas por arriba.</p>
<p>Pousser la réglette de reliure sous la réglette de serrage. La réglette de serrage maintient l'élément de reliure quand le papier perforé est introduit dans le peigne.</p>	<p>La fermeture de la reliure en fil doit se trouver à l'intérieur. La fermeture à peigne doit se trouver à l'intérieur.</p>	<p>Répartir le livre non relié. Faire butter les feuilles vers le haut. Rabattre la couverture vers l'avant. Couverture et dos se trouvent maintenant l'un derrière l'autre.</p>	<p>Retourner le livre non relié. Couverture et dos se trouvent au-dessous. Retirer les feuilles par le haut.</p>

5

STANZEN \ PUNCH \ PERFORACIÓN \ PERFORATION

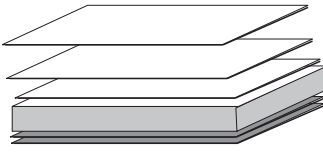
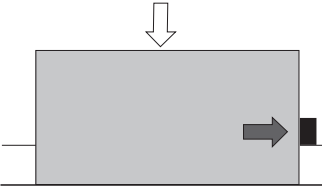
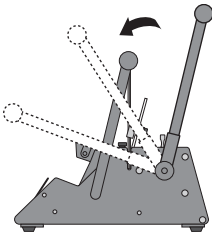
		
<p>max. 30 Seiten 80 g/m² dicke Buchblocks in Lagen stanzen. Empfohlene Stanzstärke 15 - 20 Blatt. Plastik und dickere Deckblätter nur einzeln stanzen.</p>	<p>Papierlage in Stanzschacht einführen und am Anschlag anstellen. Papier muß plan stehen, evtl. noch einmal ausrichten.</p>	<p>Stanzhebel nach vorn bis zum Anschlag drücken und wieder ganz zurückführen Maschine mit der anderen Hand halten.</p>
<p>Punch max. 30 pages 80 g/m² Recomended punching: 15 - 20 pages. Punch plastics and thicker covers separately.</p>	<p>Insert paper into punching slot, slide the paper against the paper guide. Paper must stand evenly, if not align it again.</p>	<p>Press punching lever forward until it stops, then return to original position. Hold the machine with the other hand.</p>
<p>Max. capacidad de perforación: 30 hojas de 80 gr./m² Es aconsejable perforar 15 - 20 hojas cada vez. Perforar el plástico y tapas gruesas separadamente</p>	<p>Introduzca el bloque de papel en la cavidad de perforado y lévelo al tope El papel debe estar plano y debe alinearse de nuevo si fuera preciso</p>	<p>Presionar la palanca de perforar hacia delante hasta el fin y devuélvala del todo hacia atrás. Sujete la máquina con la otra mano.</p>
<p>Perforer des livres non reliés par paquets d'un maximum de 30 feuilles (80 g/m²). Ne perforer les couvertures en plastique et plus épaisses qu'à l'unité.</p>	<p>Introduire les paquets de papier dans le puits de perforation et mettre en place la butée. Le papier doit être à plat. Régler à nouveau éventuellement.</p>	<p>Appuyer sur le levier de perforation vers l'avant jusqu'à ce qu'il bute et ramener à fond en arrière. Maintenir la machine avec l'autre main.</p>

6

EINKÄMMEN \ INSERT \ INTRODUCCIÓN \ INTRODUCTION

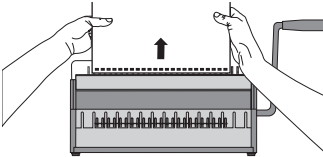
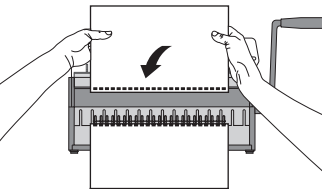
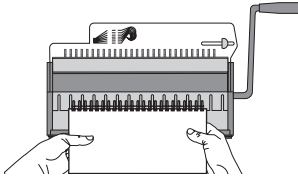
		
<p>Gestanztes Papier beidhändig entnehmen,</p>	<p>gleich in das Bindeelement einkämmen.</p>	<p>Bei dickeren Buchblocks Schritte 5 und 6 wiederholen, bis alle Seiten gestanzt sind.</p>
<p>Remove punched paper from the punching slot.</p>	<p>Insert paper onto the binding element</p>	<p>For thicker books, repeat steps 5 and 6 until all pages are punched.</p>
<p>Tome el papel perforado con ambas manos</p>	<p>e introdúzcalo en el elemento de encuadernación</p>	<p>Para bloques de hojas de mayor grosor, repita las operaciones 5 y 6 hasta que todas las hojas estén perforadas</p>
<p>Enlever le papier perforé avec les deux mains.</p>	<p>Introduire immédiatement dans les peignes de l'élément de reliure.</p>	<p>Pour les livres non reliés épais, recommencer les opérations 5 et 6 jusqu'à ce que toutes les feuilles soient perforées.</p>

7

ANLEGEN \ ADJUST \ COLOCACIÓN \ MISE EN PLACE

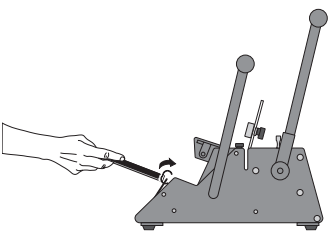
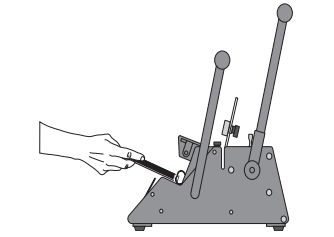
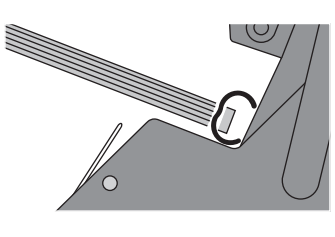
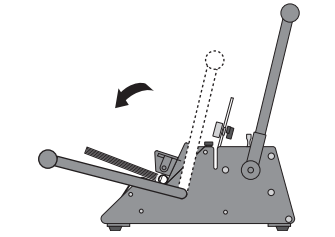
			
Bindeelement von der Halteleiste herausheben, mit Buchblock entnehmen. Papier so anfassen, daß es nicht aus dem Bindeelement rutscht.	Bindeelement unter den Schließbalken schieben.	Bindeelement muß senkrecht an der Rückwand des Schließbalkens stehen. Öffnung des Bindeelements zeigt zur Rückwand.	Bindehebel bis zum Anschlag nach vorn drücken und wieder zurückführen. Bei größerem Bindedurchmesser mehr Kraft einsetzen.
After the paper has been placed on the binding element, remove the paper with the element from the holding fixture. Hold the paper that it does not slide out of the binding element.	Put binding element under the closing bar.	Binding element must stand vertically at the back of the closing bar with opening of the binding element to the back.	Press binding lever forward until it stops and back again. For bigger diameters use more force.
Levante el elemento de encuadernación debajo del dispositivo y sáquelo con él bloque. Tome con las manos el papel de modo que no se deslice fuera del elemento de encuadernación	Deslice el elemento de encuadernación debajo de la barra de cierre.	El elemento de encuadernación debe estar perpendicular respecto a la barra de cierre. La abertura del elemento de encuadernación mira hacia la cubierta posterior	Presione la palanca de encuadernación hacia delante hasta el tope y devuélvala hacia atrás. A mayor diámetro de encuadernación, mayor fuerza se necesita
Soulever l'élément de reliure sous la dispositif de serrage, l'enlever avec le livre non relié. Saisir le papier de façon telle qu'il ne glisse pas de l'élément de reliure.	Pousser l'élément de reliure sous la barre de fermeture.	L'élément de reliure doit se trouver verticalement contre la paroi arrière de la barre de fermeture. L'ouverture de l'élément de reliure est dirigé vers la paroi arrière.	Appuyer sur le levier de reliure jusqu'à ce qu'il butte et le ramener. Pour les gros diamètres de reliure, recourir à plusieurs opérations.

8

SCHLIESSEN \ CLOSE \ CIERRE \ FERMETURE

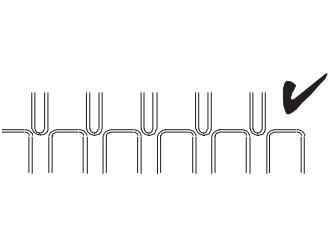
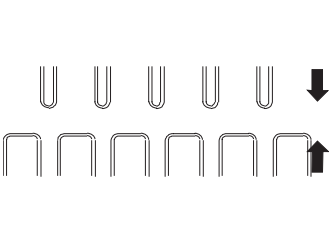
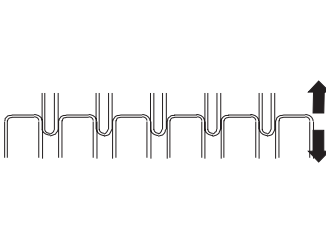
		
Bindung richtig!	Bindung zu offen: Schließbalken etwas tiefer einstellen. Klemmschraube lösen und etwas nach links schieben. Klemmschraube festziehen. Bindehebel noch einmal drücken.	Bindung zu eng: Schließbalken etwas höher einstellen. Klemmschraube lösen und etwas nach rechts schieben, Klemmschraube festziehen. Nächstes Exemplar richtig schließen.
Proper bind!	Binding under closed: Adjust closing bar a little deeper. Release attachment screw and move it slightly to the left. Fix attachment screw. Press binding lever again.	Binding over closed: Adjust closing bar a little higher. Release attachment screw and move it slightly to the right. Fix attachment screw. Close next book.
Unión correcta	Unión demasiado abierta: ajuste la barra de cierre algo más abajo. Afloje el tornillo de sujeción desplazándolo un poco hacia la izquierda. Apriételo. Presione de nuevo la palanca de encuadernación.	Unión demasiado estrecha. Ajuste algo más alta la barra de cierre. Afloje el tornillo de sujeción desplazándolo un poco hacia la derecha. Apriételo. Cierre correctamente el siguiente ejemplar.
Reliure correcte !	Reliure trop ouverte: Régler la barre de fermeture un peu plus profond. Desserrer la vis de serrage et pousser un peu vers la gauche. Serrer la vis de serrage appuyer à nouveau sur le levier de reliure.	Reliure trop serrée: Régler la barre de fermeture un peu plus haut. Desserrer la vis de serrage et pousser un peu vers la droite. Serrer la vis de serrage. L'exemplaire suivant fermera convenablement.

9

WARTEN \ MAINTENANCE \ LIMPIEZA \ ENTRETIEN

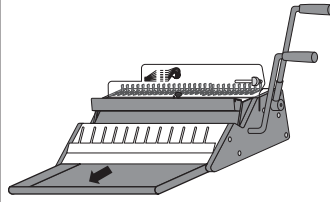

Nur trocken reinigen
Mit trockenem oder feuchtem Tuch
abwischen. Keine Lösungsmittel ver-
wenden, Aufdrucke können sich lösen.

Schublade regelmäßig leeren.
Schublade herausziehen und Papier-
abfall ausschütten.

Cleaning
Wipe with a dry or moist cloth. Do not
use solvents, stickers may detach.

Empty drawer from time to time.
Pull out drawer and empty out the
papershavings.

Limpieza sólo en seco.
Limpie con un paño seco o humedeci-
do. No utilice disolventes. Las huellas
se pueden borrar.

Vaciar la bandeja del desperdicio del
papel periódicamente.

Ne nettoyer qu'à sec.
Essuyer avec un chiffon sec ou
humide. Ne pas utiliser de solvant. Les
empreintes peuvent s'effacer.

Vider le tiroir régulièrement.
Sortir le tiroir et jeter les rognures
de papier.

10

TECHNISCHE DATEN

TECHNICAL DATA

DATOS TECNICOS

DONNEES TECHNIQUES

Länge x Breite x Höhe 58 x 33 x 15 cm	Length x Width x Height 58 x 33 x 15 cm / (22,8 x 13 x 5,9")	Longitud x Ancho x Altura 58 x 33 x 15 cm	Longueur, largeur, hauteur 58 x 33 x 15 cm
Gewicht 19 kg	Weight 19 kg / 42 lbs.	Peso 19 kg	Poids 19 kg
Stanzstempel einzeln ausschaltbar ja (alle)	Disengageable punch pins yes (all)	Punzones desembragables sí (todos)	Poinçons de perf. débrayables oui (tous)
Stanzstärke bis zu 3 mm / 30 Blatt*	Punching thickness up to 3 mm / 30 sheets*	Espesor de perforación hasta 3 mm / 30 hojas*	Epaisseur de perforation jusqu'à 3 mm / 30 feuilles *
verstellbarer Randabstand ja	Adjustable margin control yes	Distancia al margen variable sí	Marge de perforation réglable oui
max. Blockstärke 34 mm / 340 Blatt	Max. binding thickness 34 mm (1 1/4") / 340 sheets*	Espesor máx. del bloque hasta 34 mm / 340 hojas*	Capacité de reliure jusqu'à 34 mm / 340 feuilles*
verarbeitbare ø 1/4" - 1 1/2" (6,9 - 38 mm)	ø of the wire elements 1/4" - 1 1/2" (6,9 - 38 mm)	ø mecanizables 1/4" - 1 1/2" (6,9 - 38 mm)	ø des éléments métalliques 1/4" - 1 1/2" (6,9 - 38 mm)
max. Bindebreite bis zu 360 mm	Max. binding width up to 360 mm (14,2")	Ancho máx. de encuadernación hasta 360 mm máx.	Largeur de travail jusqu'à 360 mm máxi.
Anzahl Stanzstempel 28	Number of punch pins 28	Número de punzones 28	Nombre de poinçons 28
Schlaufenanzahl/Loops auf DIN A4 23 Schlaufenanzahl/Loops auf DIN A5 16	Number of loops A4 size 23 loops (11" size 21 loops) A5 size 16 loops (8,5" size 16 loops)	Número de anillas/loops en DIN A4 23 Número de anillas/loops en DIN A5 16	Boucles pour format A4 23 Boucles pour format A5 16
*70/80 g/m ² Papier	70/80 gr/m ² paper (20 # stock)	*70/80 gr/m ² papel	papier de 70/80 g/m ²

2:1	
1/4" 6,9 mm	
5/16" 8,0 mm	
3/8" 9,5 mm	
7/16" 11,0 mm	
1/2" 12,7 mm	
9/16" 14,3 mm	
5/8" 16,0 mm	
3/4" 19,0 mm	

7/8" 22,0 mm	
1" 25,4 mm	
1 1/8" 28,5 mm	
1 1/4" 32 mm	
1 1/2" 38 mm	

Bindelänge Binding length Longitud de encuadernación Longuer à relier	Loops Loops Anillas Anneaux	Bindelänge Binding length Longitud de encuadernación Longuer à relier	Loops Loops Anillas Anneaux
63 mm	5	210 mm	16 A5/8,5"
76 mm	6	216 mm	17
89 mm	7	229 mm	18
102 mm	8	241 mm	19
114 mm	9	254 mm	20
127 mm	10	267 mm	21 11"
140 mm	11	280 mm	22
152 mm	12	297 mm	23 A4
165 mm	13	305 mm	24
178 mm	14	317 mm	25
190 mm	15	330 mm	26

Bestell Nr. / Order Nr. 971000031
Stand / as per 03 / 2007

für ca. Blätter* maximum sheets* No. aprox. de hojas* No. approx. de feuilles*	Ø mm	 Zoll Inch Pulgadas Pouce
*70-80 g/m ² / 20# stock		
45	6,9	1/4"
60	8,0	5/16"
75	9,5	3/8"
90	11,0	7/16"
105	12,7	1/2"
120	14,3	9/16"
135	16,0	5/8"
160	19,0	3/4"
190	22,0	7/8"
220	25,4	1"
250	28,5	1 1/8"
280	32,0	1 1/4"
340	38,0	1 1/2"